

取扱説明書

保管用

DC24V 軒下用IP65

FLARE LINE SERIES
MINI TOP OUTDOOR FMT-A
(フレアラインミニトップ アウトドア)

FKK corporation
www.fkk-corporation.com

2022.10.27

【ご使用前に必ずお読み下さい】

製品の破損・不具合の原因となります。必ずお守り頂き、正しくご使用下さい。

施工時注意・禁止事項

鋭角曲げ禁止

最小曲げ半径
=300mm

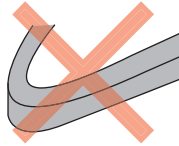

捻じり禁止

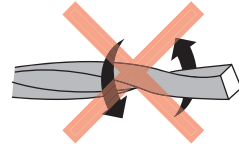

踏みつけ禁止



強く引っ張らない

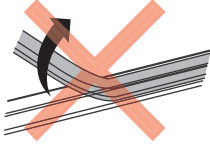

発光面を強く押さない

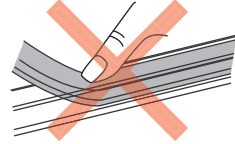

本体及びレール全長を引っ張らない

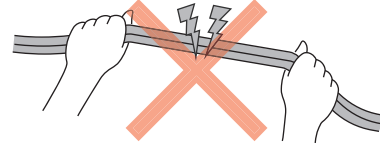

両側からの追い込み禁止

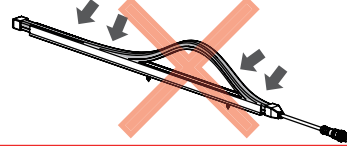

曲げ方向
注意

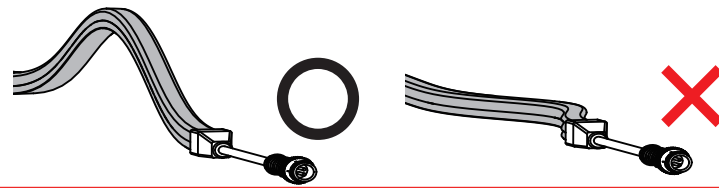

- ・本体及び取り付けレールは全長に渡り取付面に接地させて取付けください。
- ・取り付けレールは全ての固定穴をビスで固定してください。
- ・固定用クリップ、取付クリップは設置状況に応じて、間隔・個数を調整してください。
- ・取付レールを複数本突き合わせて使用する場合、突合せ部分がズレないよう直線取付してください。
- ・製品本体や固定パーツを接着剤やシーリング材で取付け禁止。
- ・製品を密着して複数台設置禁止。
- ・標準オプションパーツ以外で取付けした際に、発生した不具合は保証対象外となります。
- ・かならずメンテナンスが可能な箇所に設置下さい。

ご使用頂けない環境

製品の全部又は一部が水没する環境
製品の表面に水が滞留する環境

浴室・サウナ等の高温多湿環境

直接日光の当たる環境

製品内部に結露が発生する環境

沿岸部等の塩害の発生する環境

温泉等の腐食性ガスの発生する環境

排気ガスが滞留する環境
屋内駐車場・トンネル内

有機溶剤・化学薬品等に
さらされる環境

ご使用頂ける環境

- ・雨滴が掛っても一時的な環境
- ・屋外軒下・ベンチ下・階段下・手摺下
- ・雨線内の設置環境

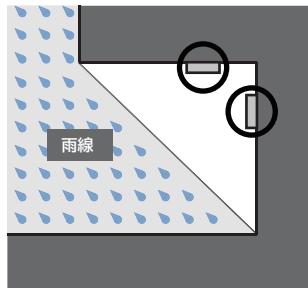

安全上の注意・警告

<p>●不安定な場所では使用しないで下さい。落下の原因になります。</p> <p>●製品のスキマに金属類を差し込まないで下さい。感電・故障の原因になります。</p> <p>●LED点灯時、製品を布、紙等で覆わないで下さい。製品内部の温度が上昇しLEDの劣化・火災の原因になります。</p> <p>●製品を造営材等へ埋め込んで使用しないで下さい。故障・火災の原因になります。</p> <p>●暖房機器や火気などに近接したところではご使用しないで下さい。</p> <p>●屋外軒下仕様製品です。下記の使用環境ではご使用いただけません。</p> <ul style="list-style-type: none"> ・浴室・サウナ等の高温多湿環境 ・海・温泉等の塩害・腐食性ガス環境 ・直射日光・水没環境・結露する環境 ・大雨などで冠水するおそれのある環境 ・振動・衝撃のある環境 ・引火する危険性(ガソリン・可燃性スプレー・シンナー等)のある環境 ・製品または取付けパーツに直接負荷がかかる環境 ・取付け後に製品または取付けパーツが撓む環境 	<p>●製品の分解・改造は、しないで下さい。感電・故障の原因になります。</p>
	<p>●お手入れの際は必ず電源を切って下さい。感電の原因になります。</p> <p>●万一、煙が出たり、変な臭いがする等、異常が発生した場合は、ただちに電源を切って下さい。火災・感電の原因になります。</p>
	<p>●製品の取付けは取扱説明書に従って確実に行ってください。</p> <p>火災・感電・落下の原因になります。</p> <p>●電源を接続する際は、取扱説明書に従って確実に行ってください。</p> <p>火災・感電の原因になります。</p> <p>●電源トランスの取付作業には電気工事士の資格が必要です。</p> <p>電源トランスの取扱説明書に従って有資格者が作業を行ってください。</p> <p>●電源トランスは水のかかる場所・直射日光のあたる場所への設置はしないで下さい。</p>

注意

- 製品の電源電圧DC24V±3%で使用して下さい。故障・短寿命の原因になります。
- 周囲温度-10～45℃・周囲湿度90%以下で使用して下さい。加熱・異常点灯・短寿命の原因になります。
- 製品の連続使用は定格表参照下さい。感電・漏電・加熱の原因になります。

ご使用上の注意

- 製品の取付け工事は必ず電気工事に依頼してください。
- 濡れた手で器具を触らないで下さい。感電の原因になります。
- 製品の清掃の際は、シンナーやベンジン等を使用しないで下さい。
- 水、または中性洗剤を浸した柔らかい布をよく絞って拭いてください。
- 点灯中は商品等を近づけ過ぎないでください。

型式

FMT-A-518-N-K

- 品名 FMT-A=FLARE LINE MINI TOP OUTDOOR
- 全長 QRより、対応サイズ一覧表参照下さい。
- LED PKG発光色 L25=電球色(2500K) L27=電球色(2700K) L30=電球色(3000K) WW=温白色(3500K) W=白色(4000K) N=昼白色(5000K) D=昼光色(6500K)
- 接続コネクタ 記載なし=両側仕様 / K=片側仕様

定格表

定格入力DC24V±3%

型式 (□:LED PKG 発光色)	全長 (mm)	重量 (Kg)	Ra	入力電力 (W)	入力電流 (A)	全光束 (N色) (lm)	最大連結長さ (mm)
FMT-A-528-□	528	0.10	80以上	4.8	0.20	390	6500
FMT-A-1026-□	1026	0.18		9.6	0.40	780	
FMT-A-1524-□	1524	0.25		14.4	0.60	1170	
FMT-A-2022-□	2022	0.32		19.2	0.80	1560	



その他サイズ一覧はこちら。

外形寸法

両側仕様

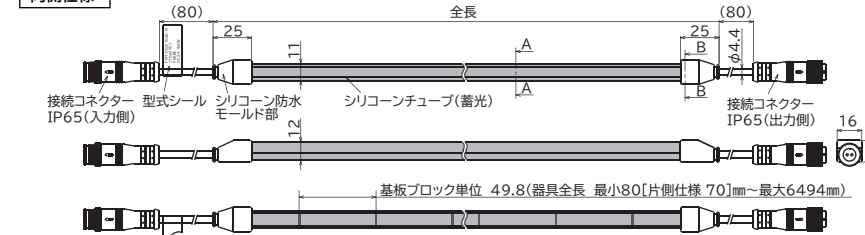

片側仕様



A-A 断面図

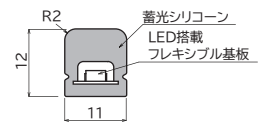

B-B 断面図

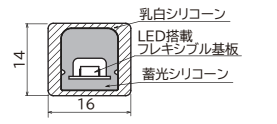

※本製品はカットできません。製品ご注文時に必ずサイズをご指定下さい。対応サイズ一覧表をご参照下さい。

取り付け方法

□直線部への施工

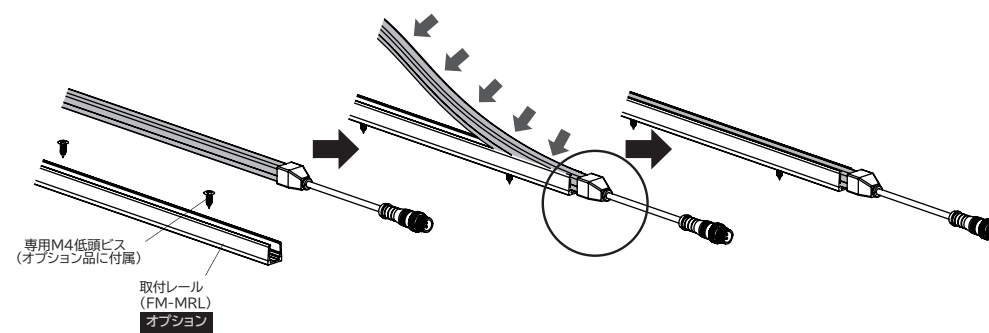

※製品のサイドキャップ部が取付レールの外側に来るように取付けレールの長さを調節(カット)してください。

□曲線部への施工

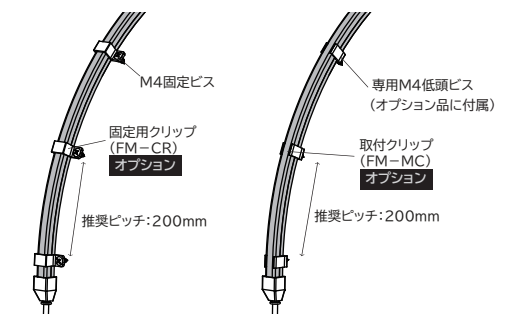

※設置状況に応じて、間隔・個数を調整してください。

電源配線接続

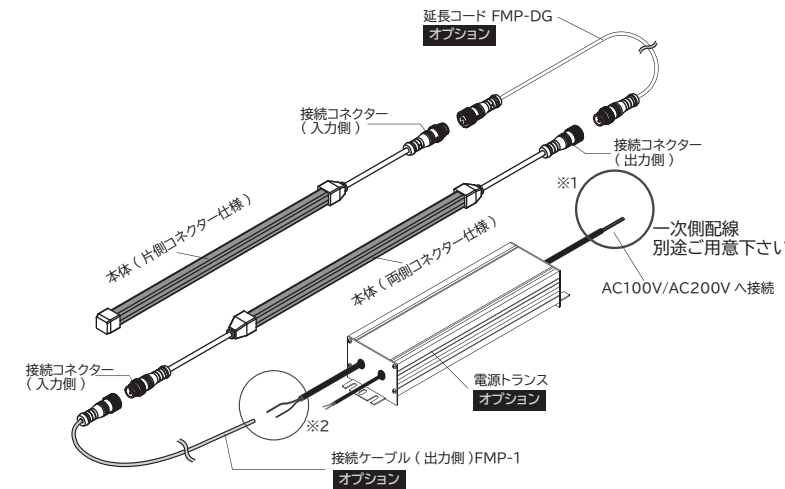

注意事項

- ・本製品は入力電力24V専用です。接続する電源電圧にご注意下さい。
- ・納品時のリールに巻いたままの点灯はしないで下さい。
- ・電源の入力は必ず片側からだけにして下さい。両側から同時に電源を接続すると製品が破損します。
- ・定格表を参考にして製品の最大連結を守って下さい。
- ・延長コードSMXの合計長さは5m以内で接続して下さい。
- ・電源トランスの取付作業には電気工事士の資格が必要です。電源トランスの取扱説明書に従って有資格者が作業して下さい。
- ※1 電源コードを直結した箇所は、確実に絶縁・防水処理を実施して下さい。
- ※2 + -の極性に注意して電源コードを接続し、絶縁・防水処理をして下さい。
- ※3 調光器を使用しない場合は、調光接続配線の絶縁・防水処理をして下さい。

コネクター寸法

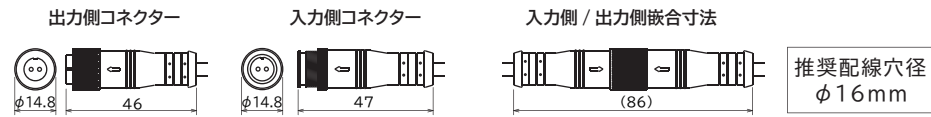

最小施工寸法

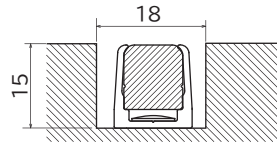

取付オプション品

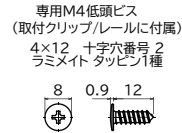
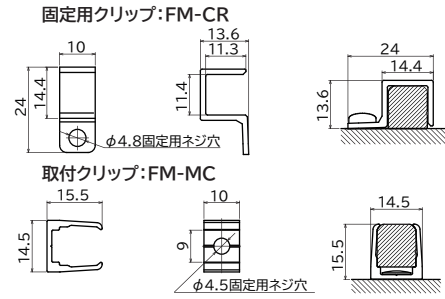

取付レール:FM-MRL

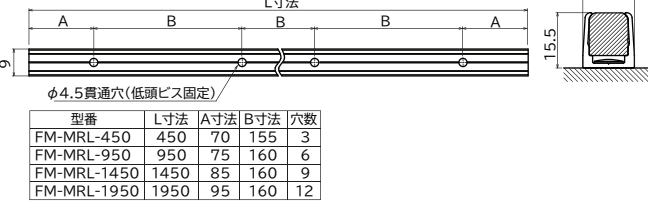

延長コード (コネクター: 入力側 / 出力側仕様)



接続コード (コネクター: 出力側仕様)

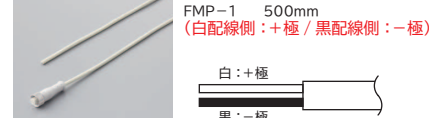

接続コード (コネクター: 入力側仕様)

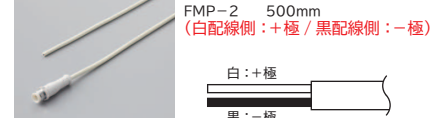

電源トランス 2次側端子台無し仕様

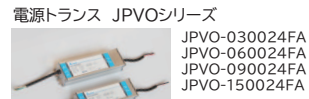

配線系統図

非調光

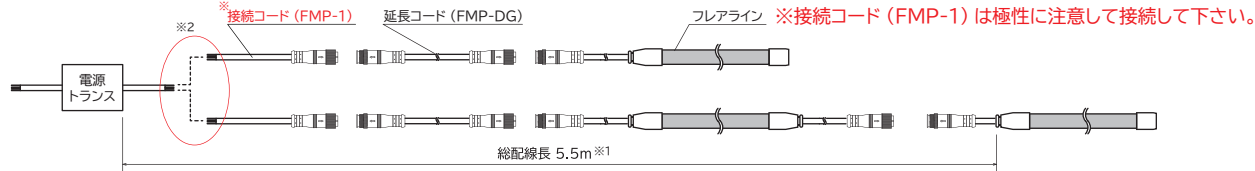

DC24V 調光器 (FMC-24S□/FMC-24R□)

※接続コード (FMP-1) は極性に注意して接続して下さい。合わせてご確認ください。

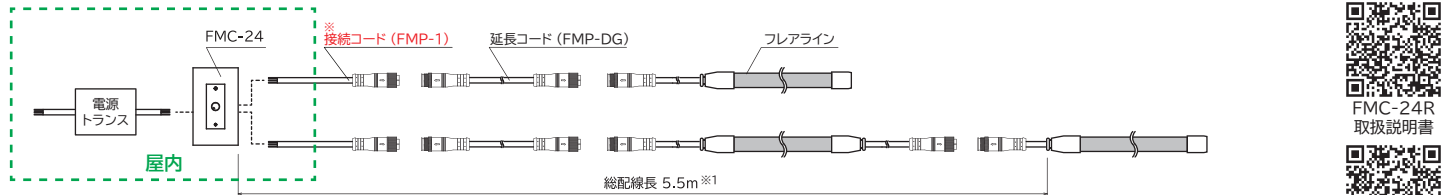

調光ドライバー (FMD-24□)+DC24V 調光器 (FMC-24S□/FMC-24R□)

※接続コード (FMP-1) は極性に注意して接続して下さい。合わせてご確認ください。

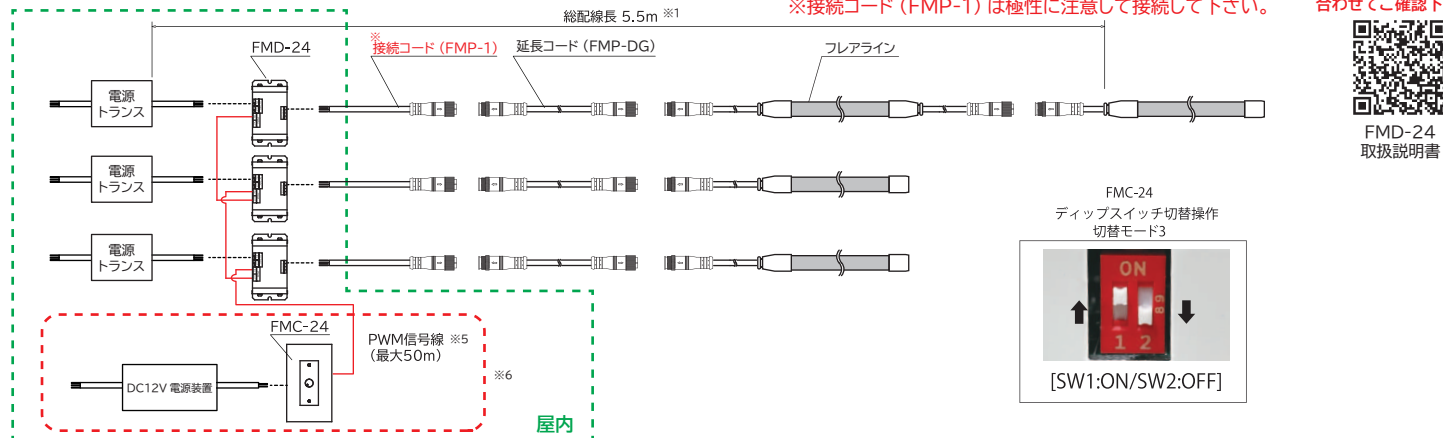

簡易調光器 (FSD-24)

・1台の調光器で制御する場合

※接続コード (FMP-1) は極性に注意して接続して下さい。合わせてご確認ください。

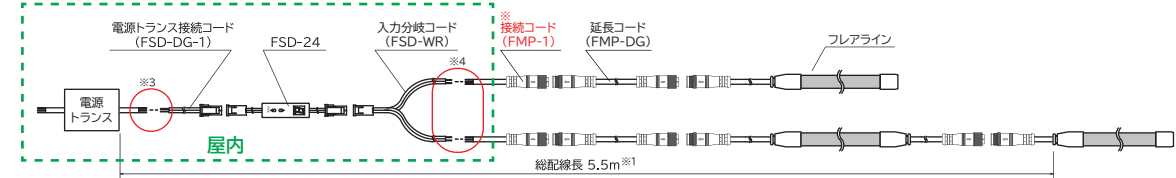

・1台の調光器で制御する場合 (接続分岐コード FSD-BK 使用)

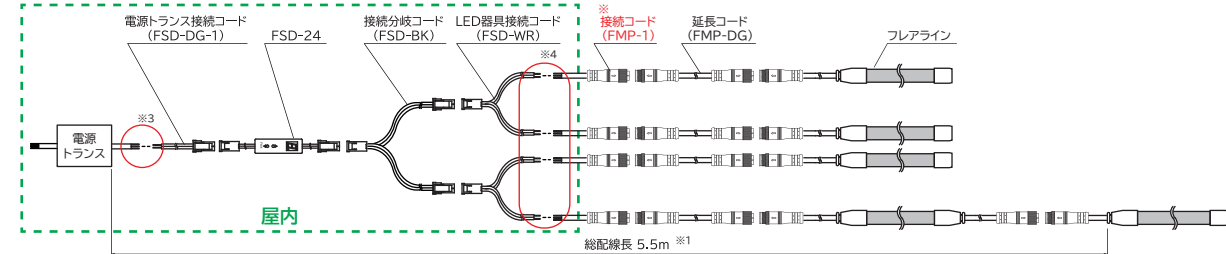

・複数の調光器で制御する場合

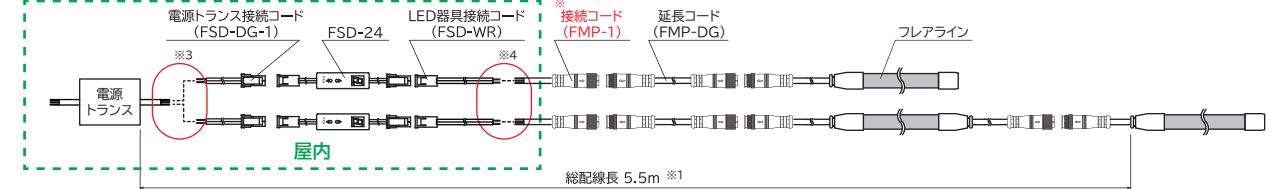

OT 電源シリーズ +DC24V 調光器 (FMC-24S□/FMC-24R□)

※接続コード (FMP-1) は極性に注意して接続して下さい。合わせてご確認ください。

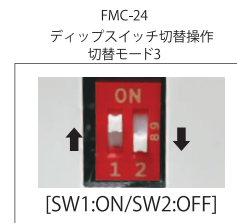
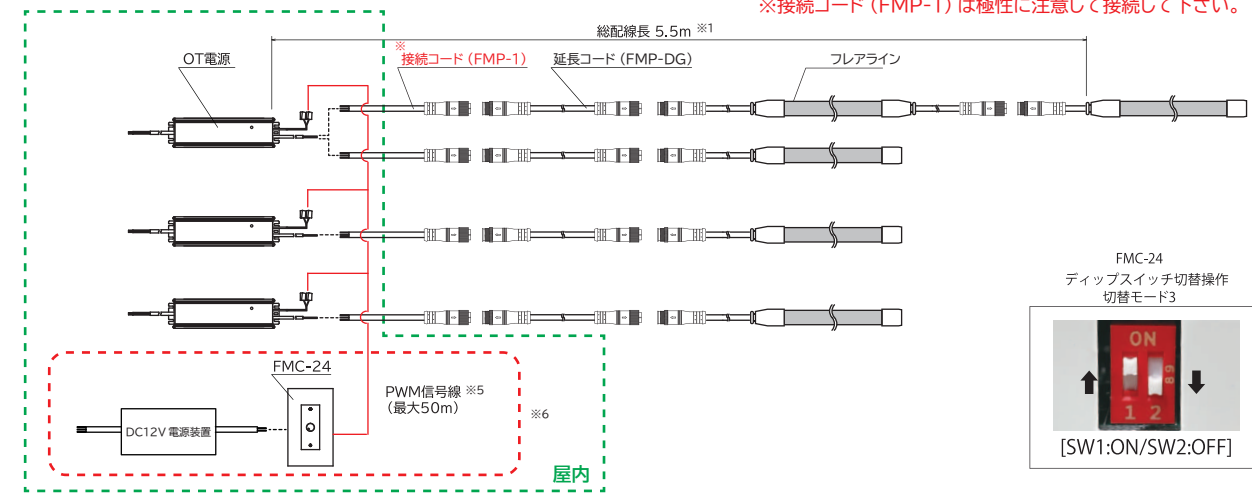

- ※1 総配線長は、電源二次側から直列でつながった終端フレアラインまでの、各配線長さの合計になります。(フレアライン、コネクター、調光器、調光ドライバーの長さは含みません。)
- ※2 電源コードやアース線を接続した箇所は確実に絶縁・防水処理してください。
- ※3 電源トランス接続コード (FSD-DG-1) を片切してご使用ください。コードを接続した箇所は確実に絶縁・防水処理をしてください。
- ※4 入力分岐コード (FSD-WR) を片切してご使用ください。コードを接続した箇所は確実に絶縁・防水処理してください。
- ※5 適合配線: 単線 0.5~1.0φ (AWG24~18) 撚線 0.3~0.8sq (AWG22~18, 素線φ0.18mm以上)
- ※6 他社製調光器をご使用の場合はカタログをご覧ください。
※ トランスと製品との配線長は最大5m以内 (0.3sqケーブル使用時)。配線長を長くする場合は線径を太くして下さい (ex: 0.75sq時10m)。
※ 製品の最大連結長さは6482mmとなります。
※ 配線を直結する場合は、+の極性に注意して結線してください。

お問い合わせ窓口

東京営業所 TEL:03-6273-7396 大阪営業所 TEL:06-6940-7104 名古屋営業所 TEL:052-228-6539 福岡営業所 TEL:092-477-3684 仙台営業所 TEL:022-796-6527